

Varenummer: 201242459

Beskrivelse: E+G Stangmagnet m/gevindtap GN 52.4-ND-40-M8-E  
Neodym, jern, bor - 80° C, 600N

## Mål

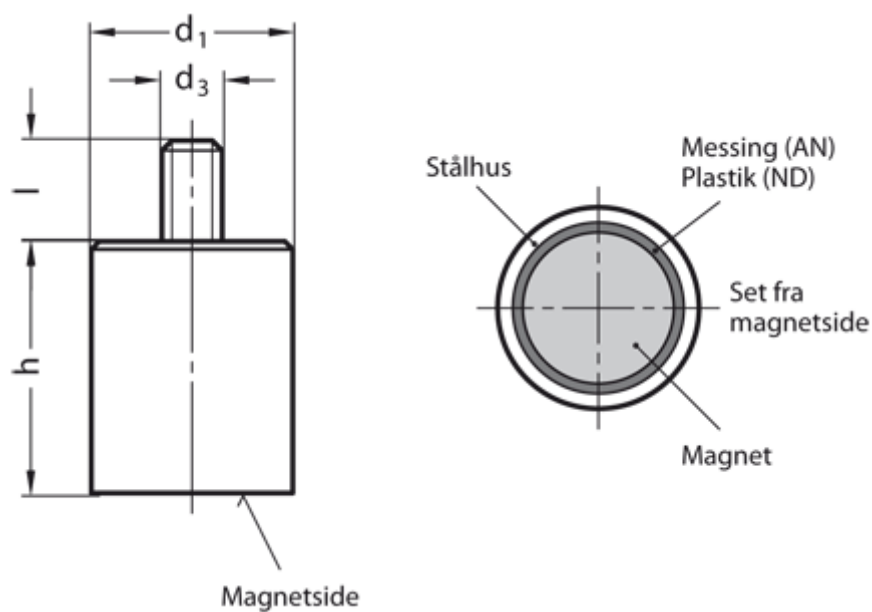

d1 = 40

d3 = M8

h = 50 ±0,2

Holdekraft N = 600.0

l = 15

Materiale = ND Neodym, jern, bor - 80° C